

МАНСАРДНОЕ ОКНО DESIGNO R49 K200

с двухкамерным аргоновым стеклопакетом



Мансардные окна.



 german made

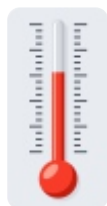

$U_w=1,10 \text{ Вт/м}^2\cdot\text{К}$



Центральная ось поворота



Рама из 100% ПВХ



Ручное управление



Легкая установка

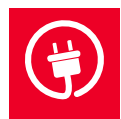

Возможность автоматизации



Термопояс WD

Ваши преимущества с первого взгляда



- + Классическая центральная ось поворота створки для эффективной вентиляции мансарды.
- + Ручное управление — многофункциональная ручка снизу. Антибактериальная ручка доступна под заказ.
- + Возможность автоматизации — установка цепного электрического привода на уже установленное окно.
- + Двухкамерный аргоновый стеклопакет толщиной 24,00 мм с улучшенными теплосберегающими характеристиками.
- + Рама из 100% ПВХ усиленная волокном и стальной арматурой.
- + Доступна ламинация рамы под ценные породы дерева.
- + Декоративные накладки в цвете антрацит-металлик (соответствует DB R703) в стандартной комплектации.)
- + Молниеносный монтаж — окно поставляется в собранном виде и готово к установке прямо из коробки.
- + Термопояс WD — пароизоляционный фартук и монтажные уголки предварительно установлены на заводе.
- + Три уплотнительных контура из атмосферостойкой EPDM резины: 1 на раме + 2 на створке.
- + Ручная блокировка створки в положении для мытья.
- + Регулируемая фурнитура — устранение зазоров и перекосов створки возможно изнутри без демонтажа оконного блока.

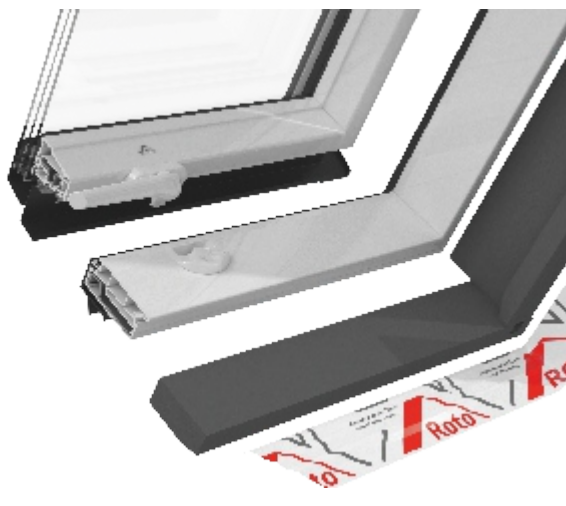

Дополнительные возможности



Ламинация под ценные породы дерева
(Золотой Дуб)



Ламинация под ценные породы дерева
(Орех)



Ламинация под ценные породы дерева
(Сосна)



Белые или ламинированные под ценные породы дерева откосы ПВХ



Ручка с замком для защиты от детей и взлома



Телескопический стержень для окон вне зоны доступа



Продукция для установки

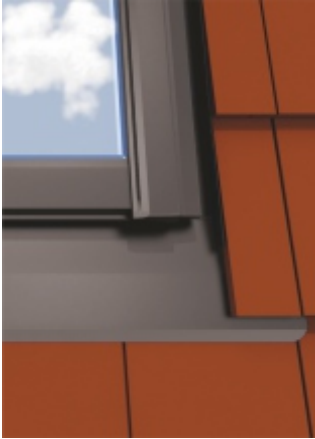

Оклад EDS — плоская кровля высотой до 1,6 см
Алюминиевый изоляционный оклад EDS обеспечивает герметичное соединение деревянных и пластиковых мансардных окон серии Designo с плоской кровлей толщиной до 16,00 мм (2x8,00 мм), например, мягкая черепица, плоская кровельная плитка, плоские металлические листы.



Оклад EDH — профиль высотой до 9,0 см
Алюминиевый изоляционный оклад EDH предназначен для установки деревянных и пластиковых мансардных окон серии Designo в наклонную кровлю с профилированным покрытием высотой от 50,00 до 90,00 мм, например, в металлическую или керамическую черепицу, в профнастил, в еврошифер и др. Свинцовый фартук шириной 180,00 мм, который оптимально адаптируется к форме кровли.



Оклад EDF — для металлочерепицы до 5,0 см
Гидроизоляционная рама EDF позволяет выполнять монтаж деревянных и пластиковых окон серии Designo в профилированное кровельное покрытие высотой до 50,00 мм, например, в металлическую черепицу и в профнастил.

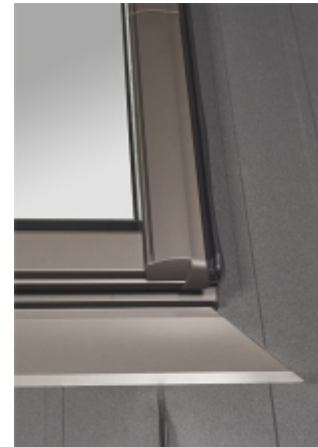

Оклад EDQ — профиль высотой до 4,0 см
Специально разработанный оклад для установки мансардных окон серии Designo в фальцевую кровлю с высотой замка от 25,00 до 40,00 мм.



Гидроизоляционный фартук - гидро- и ветроизоляция ASA



Параизоляционный фартук ASI

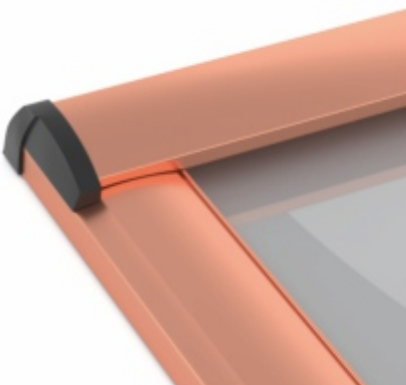

«Медь»



«Титан-цинк»



Любой цвет «RAL»



Интерьерные солнцезащитные аксессуары



Светопроницаемые рулонные шторы на крючках ZRS



Светопроницаемые рулонные шторы с направляющими ZRE



Затемняющие рулонные шторы с направляющими ZRV

Внутренняя шторка блекаут ZRV

Базовые цвета.

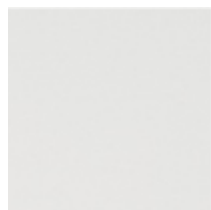

V01



V02

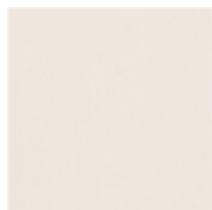

V03

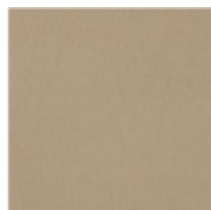

V04



V05



V06

Внутренняя шторка ZRS/ZRE

Базовые цвета.

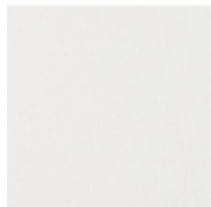

R01

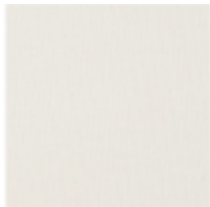

R02



R03

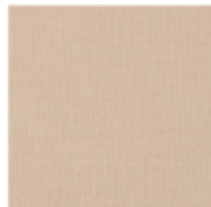

R04

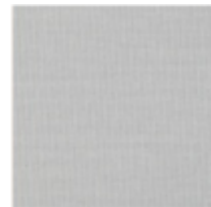

R05



R06



Внешние солнцезащитные аксессуары



Затемняющий экран ZAR

Базовое решение для окон в зоне доступа для создания комфортной световой обстановки для работы и отдыха. Останавливают до 70% теплового излучения.



Рольставни ZRO

Эффективная защита мансарды от жары и холода в сочетании с возможностью полного затемнения. Коэффициент теплопередачи оконного блока улучшается минимум на 0,2 Вт/м². Возможна комплектация с питанием от солнечной батареи и управлением пультом ДУ.

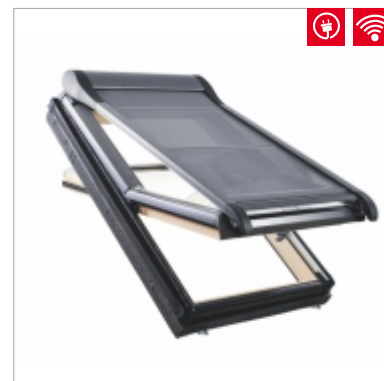

Маркизет ZMA

Функциональная защита мансарды от перегрева при достаточном дневном освещении без солнечных бликов. Останавливает до 95% теплового излучения. Возможна комплектация с питанием от солнечной батареи и управлением пультом ДУ.

Технические характеристики окна

Допустимый уклон кровли	15° - 90°
Область применения	Для мансардных помещений с повышенной влажностью.
Материал рамы и створки	Многокамерный ПВХ профиль усилен стекловолокном и арматурой из оцинкованной стали.
Цвет рамы и створки	Цвет ПВХ — гляцевый белый соответствует RAL 9016. Под заказ в ламинации под ценные породы дерева: «Золотой дуб» и «Сосна».
Механизм запирания	Конструкция ручки: паз-гребень
Угол поворота створки	120°
Блокировка в положении для мытья	Ручная блокировка
Ручка	Снизу оконной створки, алюминиевая, покрыта лаком цвета RAL 9016
Вентиляция	2 положения микропроветривания
Термоизоляционный блок WD	Из вспененного полипропилена, предустановлен на заводе
Уплотнение	3 контура трубчатого уплотнителя из EPDM резины: 1 по периметру рамы +2 по периметру створки
Внешняя облицовка	Алюминиевая (AL) в стандартной комплектации цвет антоцитовый металллик соответствует DB R703
Класс безопасности (сопротивления динамическим нагрузкам)	5
Реакция на огонь	C,s2-d0
Пожаростойкость	Broof(t1)
Водонепроницаемость	E 1200
Устойчивость к ветровой нагрузке	C3

Технические характеристики стеклопакета



Ug 0,7 Вт/м²
g 47%

Standard 9

Наружное стекло ESG.

Закаленное стекло 4 мм с защитой от царапин и термоакустической изоляцией.

Газовая прослойка

Расстояние между стеклами (11 мм) заполнено инертным газом для дополнительной теплоизоляции.

Центральное стекло TVG

Термоупрочненное стекло 3 мм с высокой теплоотражающей способностью.

Внутреннее стекло.

Обычное флоат-стекло 4 мм с высокими оптическими характеристиками.



Количество камер	2
Конструкция стеклопакета	ESG4/11/TVG3/11/FL4
Инертный газ	Аргон
Коэффициент Uw Вт/м²*К	1,10
Коэффициент Ug Вт/м²*К	0,70
Солнечный фактор g, %	47
Светопропускание Tv, %	66
Пропускание УФ-излучения Tuv, %	18
Шумопоглощение, Дб / класс	33 (-2;-6)
Воздухонепроницаемость, класс	4
Звукоизоляция, класс	2
Антизапотевающее покрытие Anti-Tau	Нет
Соответствует стандарту	EnEv



Информация для установщиков

		54/78	54/98	54/118	65/98	65/118	65/140	74/98	74/118
Внешний размер рамы	см	540/780	540/980	540/1180	650/980	650/1180	650/1400	740/980	740/1180
Внешний размер рамы + WD	см	600/840	600/1040	600/1240	710/1040	710/1240	710/1460	800/1040	800/1240
Внутренний размер	см	464/704	464/904	464/1104	574/904	574/1104	574/1324	664/904	664/1104
Внутренний размер откосов	см	480/720	480/920	480/1120	590/920	590/1120	590/1340	680/920	680/1120
Внешний размер створки	см	456/695	456/895	456/1095	566/895	566/1095	566/1315	656/895	656/1095
Внутренний размер створки	см	382/620	382/820	382/1020	492/820	492/1020	492/1240	582/820	582/1020
Площадь остекления	м ²	0,24	0,31	0,39	0,40	0,50	0,61	0,48	0,59

		74/140	94/98	94/118	94/140	114/98	114/118	114/140
Внешний размер рамы	см	740/1400	940/980	940/1180	940/1400	1140/980	1140/1180	1140/1400
Внешний размер рамы + WD	см	800/1460	1000/1040	1000/1240	1000/1460	1200/1040	1200/1240	1200/1460
Внутренний размер	см	664/1324	864/904	864/1104	864/1321	1064/904	1064/1104	1064/1324
Внутренний размер откосов	см	680/1340	880/920	880/1120	880/1340	1080/920	1080/1120	1080/1340
Внешний размер створки	см	656/1315	856/895	856/1095	856/1315	1056/895	1056/1095	1056/1315
Внутренний размер створки	см	582/1240	782/820	782/1020	782/1240	982/820	982/1020	982/1240
Площадь остекления	м ²	0,72	0,64	0,80	0,97	0,81	1,00	1,22

Разрез А-А

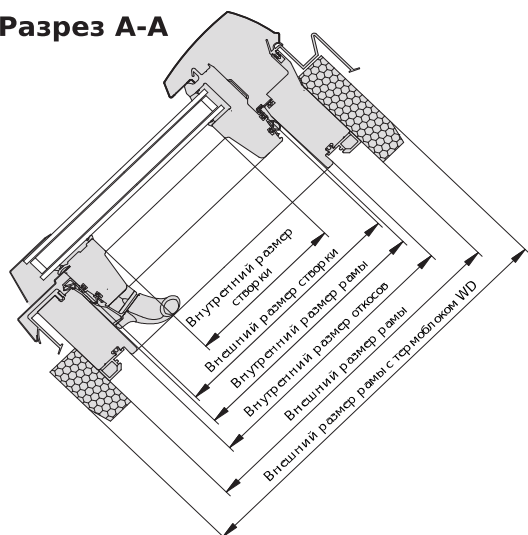

Разрез В-В

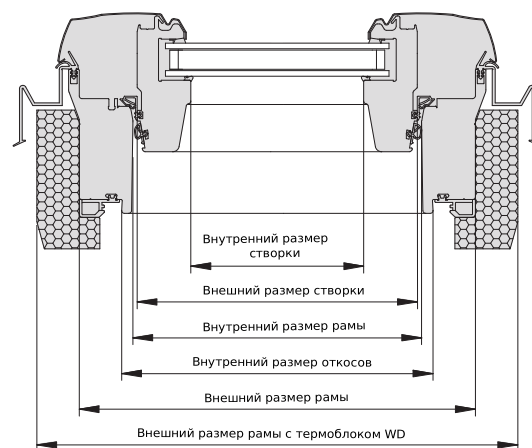

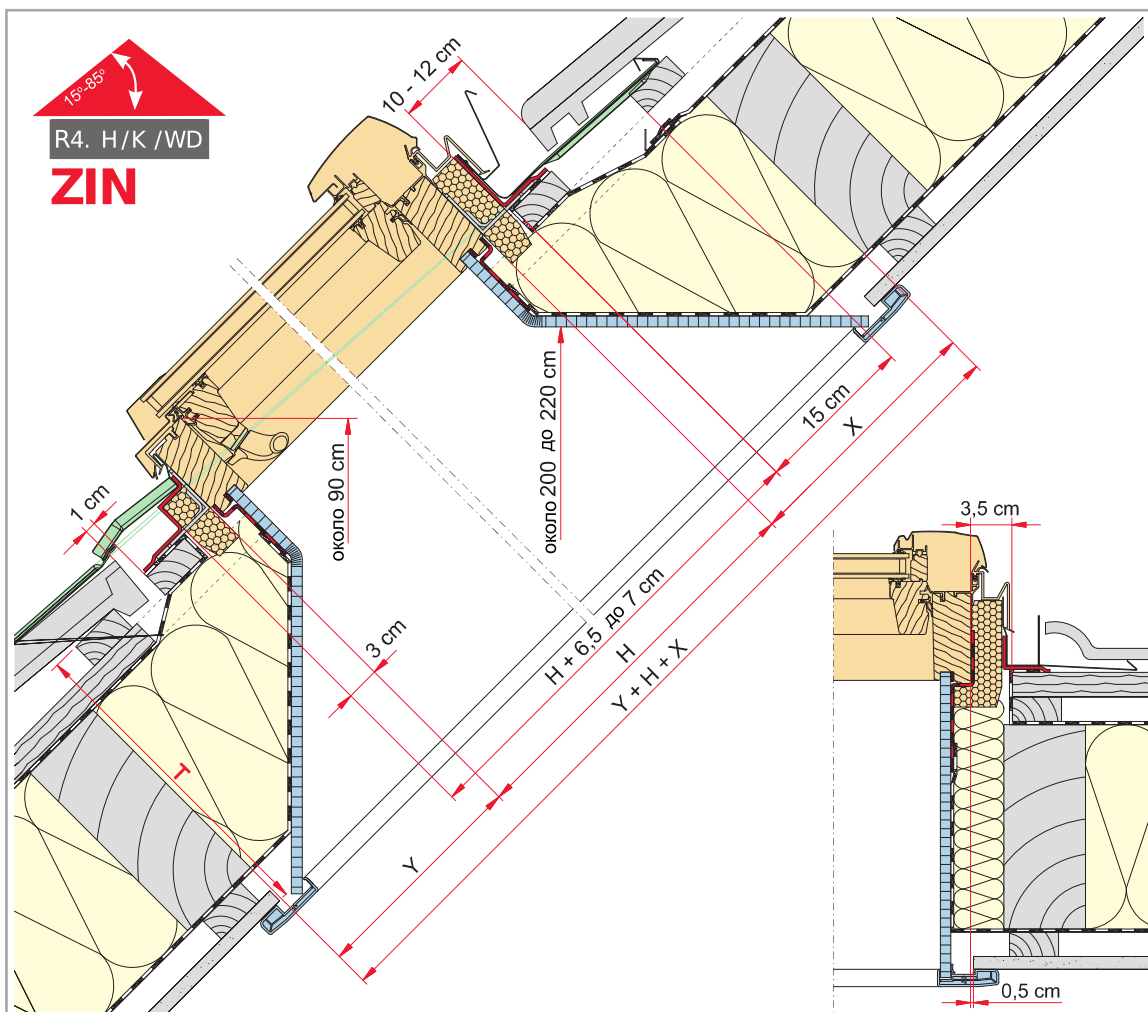

ZIN ▲		20°	25°	30°	35°	40°	45°	50°	55°	60°	65°	70°
T=26 cm	X	48	38	31	25	21	18	15	13	11	9	7
	Y	7	9	11	13	15	18	21	25	31	38	48
T = 28 cm	X	54	42	34	28	24	20	17	14	12	10	8
	Y	8	10	12	14	17	20	24	28	34	42	54
T = 30 cm	X	59	46	38	31	26	22	18	15	13	10	8
	Y	8	10	13	15	18	22	26	31	38	46	59
T = 32 cm	X	65	51	41	34	28	24	20	17	14	11	9
	Y	9	11	14	17	20	24	28	34	41	51	65
T = 36 cm	X	76	59	48	40	33	28	23	20	16	13	10
	Y	10	13	16	20	23	28	33	40	48	59	76
T = 40 cm	X	87	68	55	45	38	32	27	22	19	15	12
	Y	12	15	19	22	27	32	38	45	55	68	87